

Wallaby

warmer



Hướng dẫn sử dụng

Medical Device: Infant Radiant Warmer
Commercial Name: Wallaby Warmer
Model/Type: Warmer - V1

Ngày có hiệu lực: Tháng 02, 2021
Số phát hành: 01 Phiên bản 08VN
Ngày phát hành: Tháng 02, 2021

www.mtts-asia.com

CE 2265

 **MTTS**

Nội dung

Thông tin công ty	04
Giới thiệu	05
Mô tả thiết bị	06
Cảnh báo	07
Cài đặt	13
Cách sử dụng	16
Hệ thống báo động	24
Vệ sinh	25
Bảo dưỡng	27
Thông số kỹ thuật	29
Giải thích ký hiệu	31
Chính sách bảo hành	32







CÔNG TY TNHH CHUYỂN GIAO CÔNG NGHỆ VÀ DỊCH VỤ Y TẾ
Số 26 ngõ 41 đường An Dương Vương, Quận Tây Hồ, Hà Nội, Việt Nam

ĐT: +84 24 3766 6521
Fax: +84 24 3718 8050
Email: assistance@mtts-asia.com
www.mtts-asia.com

PROMETEO SRL
Via Mantova 9
38122 Trento
Italy



-  **CẢNH BÁO** – Khi xuất hiện cảnh báo nghĩa là bệnh nhân hoặc người dùng có thể bị thương nếu người sử dụng làm sai bước nào đó.
-  **CHÚ Ý** – Một chú ý thể hiện thêm thông tin để làm rõ các bước, quy trình hay hướng dẫn.

-  Hướng dẫn sử dụng này dùng cho các chuyên gia chăm sóc sức khỏe.
-  Giường sưởi Wallaby phải được vận hành bởi người có trình độ, và người sử dụng phải đọc kỹ hướng dẫn sử dụng, hướng dẫn lắp đặt và tất cả các thông tin về cảnh báo, thông số kỹ thuật trước khi sử dụng.

Giường sưởi Wallaby được thiết kế để cung cấp cho trẻ sơ sinh một nguồn nhiệt - có kiểm soát trong những tuần đầu đời của trẻ. Giường sưởi có thể chăm sóc toàn diện cho trẻ sơ sinh trong suốt quá trình di chuyển bé tại phòng chăm sóc tích cực trong đơn nguyên sơ sinh.

Kiểm soát nhiệt

Ở chế độ điều khiển tự động (BABY MODE), giường sưởi có thể kiểm soát tốt nhiệt độ của em bé bằng cách tự động điều chỉnh công suất sưởi để thay đổi điều kiện môi trường và sinh lý nhờ một bộ vi xử lý có thể đo và cập nhật nhiệt độ của em bé 5 lần mỗi giây.

Ở chế độ điều khiển bằng tay (MANUAL MODE), công suất sưởi và các tùy chọn là do người dùng tự điều chỉnh để theo dõi nhiệt độ em bé bằng cảm biến gắn vào da em bé.

Ở chế độ sưởi giường trước khi đặt trẻ (PREWARM MODE), giường sưởi có các cảnh báo chung về nhiệt độ và môi trường tại giường.

Mô tả thiết bị

Tổng quan



* Phụ kiện tùy chọn không bắt buộc
 ** Không bao gồm, chỉ mang tính chất minh họa

Mô tả thiết bị

Bảng điều khiển

Các chức năng được điều khiển bằng màn hình cảm ứng.

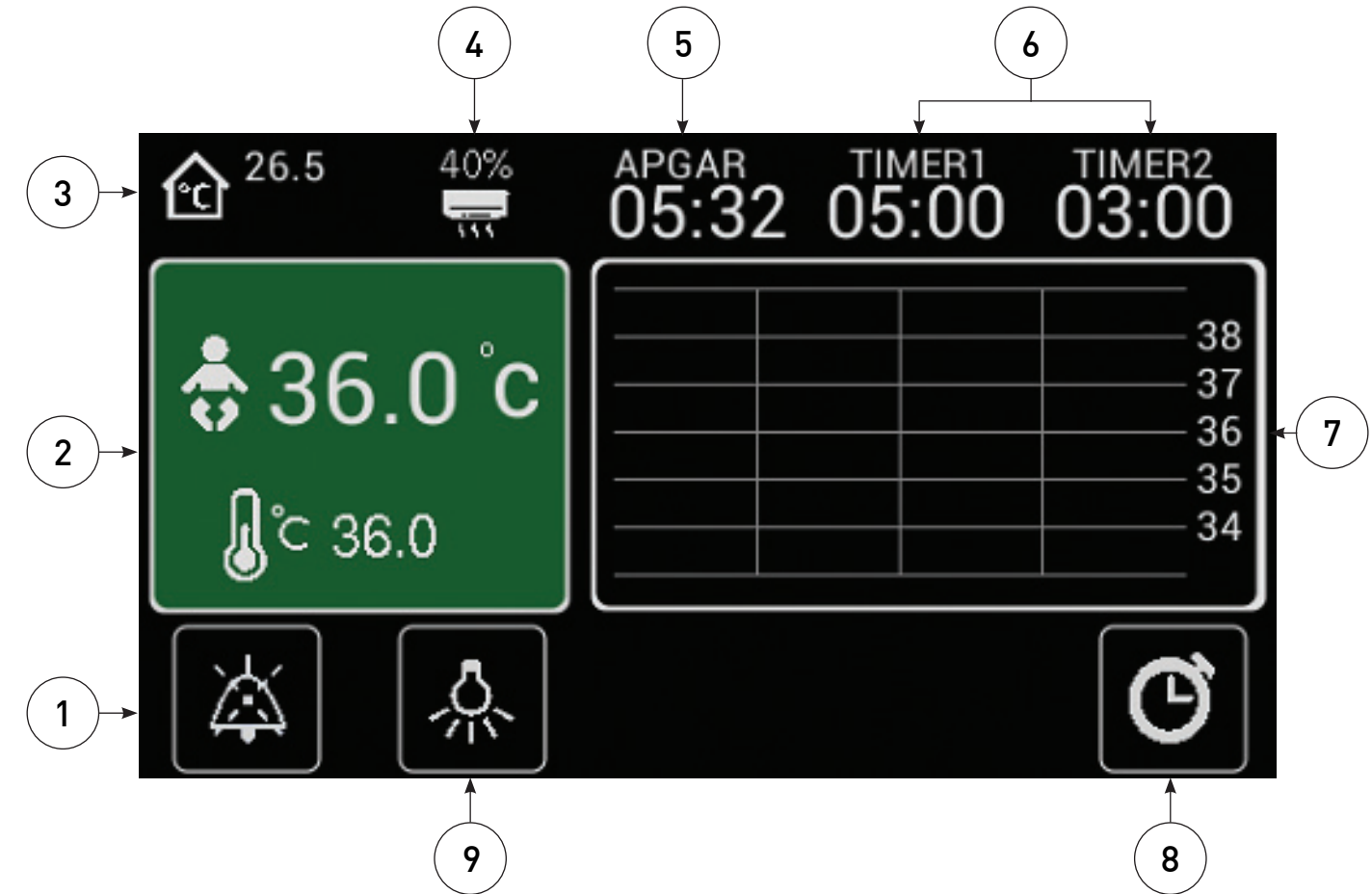

1	Tắt âm	Nhấn nút này để tắt chuông cảnh báo trong 10 phút
2	Bảng chọn chế độ	Hiển thị các giá trị cài đặt và giá trị thực trong các chế độ khác nhau. Chạm vào bảng này để chọn các chế độ hoạt động (MANUAL, BABY, PREWARM)
3	Nhiệt độ môi trường	Hiển thị nhiệt độ môi trường xung quanh °C
4	Công suất sưởi	Hiển thị công suất sưởi
5	Bộ đếm giờ APGAR	Hiển thị Bộ đếm giờ APGAR
6	Bộ đếm thời gian thao tác	Hiển thị bộ đếm giờ thao tác
7	Biểu đồ lịch sử nhiệt độ	Hiển thị nhiệt độ cài đặt và nhiệt độ em bé trong 5 phút.
8	Bộ đếm giờ	Chạm biểu tượng này để vào màn hình lựa chọn bộ đếm giờ APGAR hay bộ đếm thời gian thao tác.
9	Đèn thăm khám	Chạm vào biểu tượng để vào màn hình điều chỉnh đèn

Cảnh báo

Sự an toàn của người dùng và bệnh nhân

- ⚠ Thiết bị có thể bị giảm hiệu suất nếu không được sử dụng trong điều kiện nhiệt độ trường là (18-35°C) hoặc độ ẩm (0-90% RH).
- ⚠ Không sử dụng thiết bị nếu có bất cứ bộ phận nào bị vỡ, hỏng. Các bộ phận bị hỏng phải được thay thế ngay
- ⚠ Không đặt thiết bị ở nơi có thể ảnh hưởng bởi sự thông gió.
- ⚠ Không dùng chăn phủ lên thiết bị khi đang vận hành.
- ⚠ Không để gần các thiết bị phẫu thuật điện tử, phát sóng ngắn hoặc vi sóng. Việc này có thể làm nhiễu điện và ảnh hưởng không tốt tới thiết bị.
- ⚠ Không thay đổi thiết bị nếu không được phép từ nhà sản xuất.
- ⚠ Đặt quá nhiều thứ lên khay để đồ có thể làm mất sự ổn định của thiết bị.
- ⚠ Giường sưởi không thể phân biệt sự khác nhau giữa hiện tượng hạ thân nhiệt (Nhiệt độ tại da thấp và thân nhiệt thấp) và sốt (Nhiệt độ tại da thấp và thân nhiệt cao) nên bệnh nhân cần được theo dõi sát sao các biểu hiện lâm sàng.
- ⚠ Khi sử dụng thiết bị ở chế độ Điều khiển bằng tay, phải liên tục theo dõi biểu hiện lâm sàng và nhiệt độ của bệnh nhân.
- ⚠ Không nên để em bé một mình khi sử dụng giường sưởi sơ sinh
- ⚠ Nhiệt độ từ giường sưởi có thể làm em bé bị mất nước, nên cân nhắc các phương án cân bằng nước cho em bé.
- ⚠ Khóa bánh xe trước lại trước khi thay đổi góc của giường.
- ⚠ Không sử dụng hoặc để thiết bị cạnh khí gây mê dễ cháy hoặc các vật liệu dễ cháy, chẳng hạn như 1 số loại chất lỏng làm sạch.

Cảnh báo

Cảm biến và vỏ bọc cảm biến

- ⚠ Nếu không đặt cảm biến vào đúng vị trí trên người em bé thì cảm biến không thể đo và kiểm soát được nhiệt độ của em bé.
- ⚠ Chỉ dùng cảm biến của MTTs để đo nhiệt độ của em bé
- ⚠ Thường xuyên kiểm tra vị trí của cảm biến trên cơ thể em bé.
- ⚠ Đảm bảo rằng cảm biến luôn luôn tiếp xúc trực tiếp vào da em bé.
- ⚠ Không đặt vật cản giữa thanh sưởi và cảm biến.
- ⚠ Nếu em bé được đắp 1 chiếc chăn chắn giữa thanh sưởi và cảm biến thì hơi ấm sẽ bị cản trở.
- ⚠ Không sử dụng các thiết bị đo nhiệt độ có cảm biến ở nách hoặc trực tràng để đo nhiệt độ em bé vì các thiết bị này có thể cho kết quả nhiệt độ quá cao hoặc quá thấp.
- ⚠ Ở chế độ Điều khiển bằng tay, nhiệt độ tại da hiển thị cho mục đích theo dõi chứ không để kiểm soát sức nóng của thanh sưởi.

Thanh sưởi

- ⚠ Ở chế độ Sưởi giường trước khi đặt bệnh nhân, thiết bị không thể điều chỉnh nhiệt độ của bệnh nhân được mà chỉ có thể chiếu xạ với tần số nhỏ hơn 10mW/cm² trong môi.
- ⚠ Phía trên thanh sưởi phải đảm bảo khoảng không khí ít nhất là 30cm.
- ⚠ Không đặt vật gì giữa thanh sưởi và bệnh nhân vì vật này có thể làm ảnh hưởng đến tác động của nguồn nhiệt.
- ⚠ Đảm bảo thanh sưởi có hướng trực tiếp đến bệnh nhân hoặc nằm ở vị trí trung tâm của giường.

Cảnh báo

- ⚠️ Nhiệt độ môi trường xung quanh có thể ảnh hưởng đến sự cân bằng nhiệt của em bé, do đó, không đặt giường sưởi dưới ánh nắng trực tiếp, gần các nguồn nhiệt khác hoặc ở nơi có gió lùa.
- ⚠️ Không đặt vật gì lên trên giường sưởi và không gắn gì lên bề mặt của máng sưởi.

Nguồn điện

- ⚠️ Giường sưởi phải được nối với nguồn điện có nối đất để phòng tránh sốc điện.
- ⚠️ Đảm bảo tất cả các thiết bị phụ kiện được nối với em bé hoặc giường sưởi đều an toàn về điện.
- ⚠️ Đảm bảo nguồn điện phải liên tục, được nối đất, đạt tiêu chuẩn sử dụng trong y học và có điện áp phù hợp như được ghi trên thân máy.
- ⚠️ Nếu điện áp hoặc tần số dòng điện có biến đổi ngoài phạm vi quy định thì phải sử dụng thêm thiết bị điều chỉnh dòng điện.
- ⚠️ Các nguy cơ sốc điện thường xảy ra bên dưới các bảng điều khiển, nên việc bảo trì bảo dưỡng phải do các nhân viên có trình độ đảm nhận.
- ⚠️ Không sử dụng nhiều loại dây dẫn và ổ cắm để nối thiết bị với nguồn điện mà chỉ sử dụng các loại ổ cắm đạt tiêu chuẩn sử dụng trong bệnh viện.
- ⚠️ Các thiết bị truyền thông di động có thể ảnh hưởng đến các thiết bị điện Y tế.
- ⚠️ Đảm bảo giường sưởi không chặn lối tiếp cận các nguồn cấp điện.

Cảnh báo

Giường

- ⚠️ Đảm bảo giường phải cân bằng và các tấm chắn phải được khóa vào đúng vị trí trước khi di chuyển.
- ⚠️ Không di chuyển giường sưởi bằng cách kéo hoặc đẩy các tấm chắn ở cạnh giường. Việc làm này có thể làm hỏng hoặc làm vỡ các tấm chắn an toàn xung quanh em bé.
- ⚠️ Khi nghiêng giường (tối đa 12°) có thể ảnh hưởng đến hiệu quả phân bố nhiệt, làm cho nhiệt trên tấm đệm không được đồng đều.
- ⚠️ Kiểm tra toàn bộ thiết bị, dây kết nối với em bé trước và sau khi sử dụng giường sưởi. Việc di chuyển hoặc làm nghiêng giường sưởi có thể kéo các dây hoặc ống xô dịch khỏi vị trí ban đầu.
- ⚠️ Không sử dụng giường khi không có tấm đệm.
- ⚠️ Phải đảm bảo chân, tay của trẻ và người vận hành không chạm vào các tấm chắn của giường sưởi khi đang mở và đóng giường sưởi.
- ⚠️ Khi các tấm chắn xung quanh giường được hạ xuống, không để trẻ ở một mình trên giường mà không có sự giám sát của người vận hành.
- ⚠️ Không tựa vào giường sưởi.
- ⚠️ Chú ý không làm trật các ống và dây khi đóng hoặc mở các tấm chắn xung quanh giường.
- ⚠️ Thường xuyên kiểm tra các tấm chắn xung quanh giường được khóa chắc chắn theo hướng thẳng đứng.

Cảnh báo

Mức chịu tải của giường sưởi

⚠ Mức chịu tải tối đa của giường sưởi là 10kg.

⚠ Mức chịu tải tối đa của khay để đồ là 5kg.

Vệ sinh và Bảo dưỡng

⚠ Chỉ những nhân viên có trình độ mới thực hiện quy trình sửa chữa và bảo dưỡng.

⚠ Để tránh khả năng bị bỏng khi lau chùi vệ sinh và bảo dưỡng thiết bị, phải đảm bảo ngắt hết các nguồn và thanh trở nhiệt đã nguội.

⚠ Để tránh khả năng bị sốc điện khi lau chùi vệ sinh và bảo dưỡng thiết bị, phải đảm bảo ngắt hết các nguồn điện.

Cài đặt

BƯỚC 1 – Lấy các linh kiện ra khỏi hộp

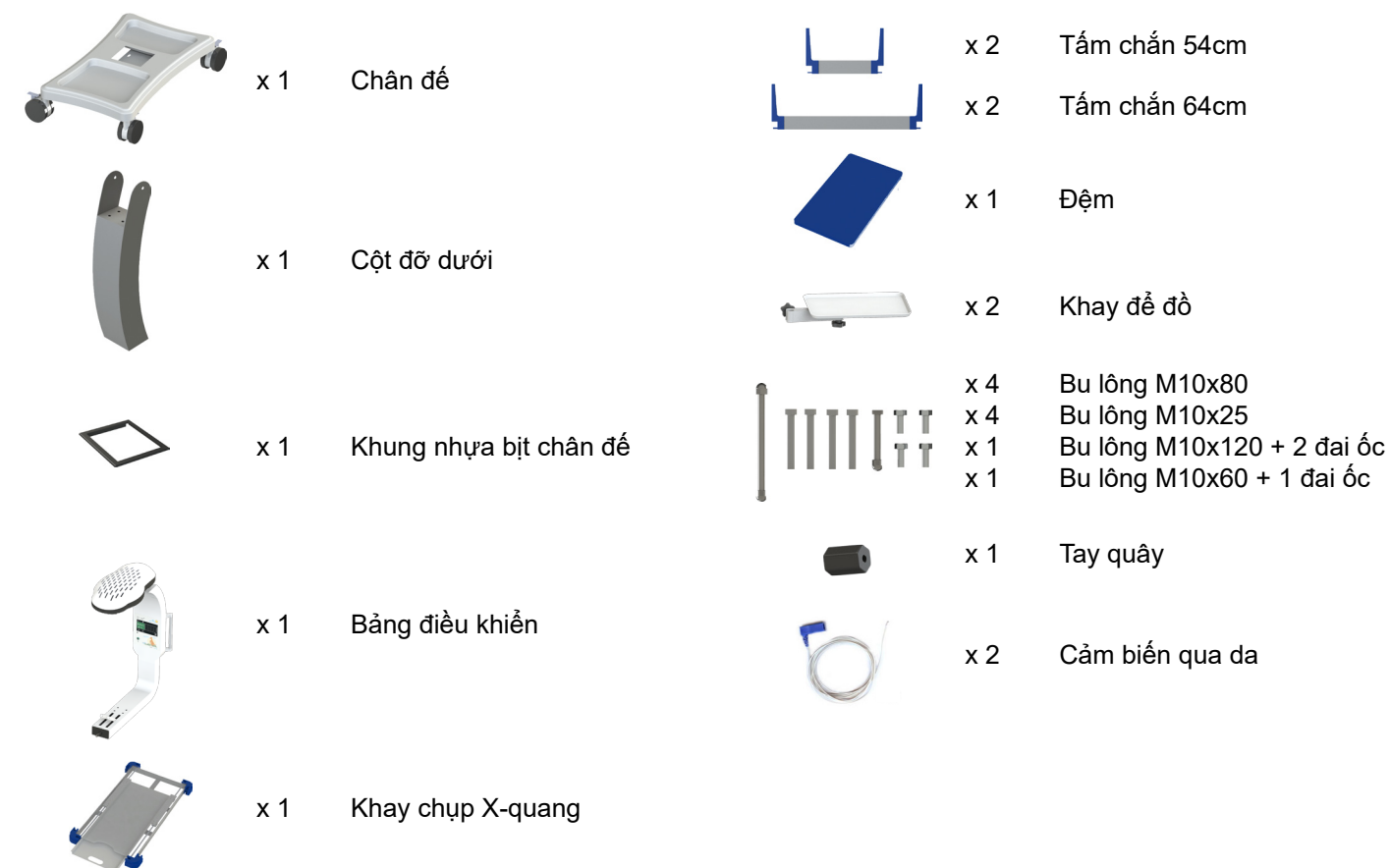

i Danh sách này không bao gồm các phụ kiện tùy chọn. Vui lòng xem BƯỚC 3 và BƯỚC 8 để biết thêm thông tin.

BƯỚC 2 – Lắp Cột đỡ dưới vào Chân đế

⚠ Cần hai người thực hiện thao tác này

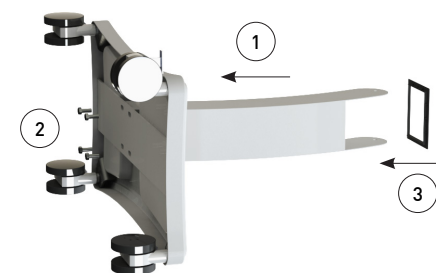

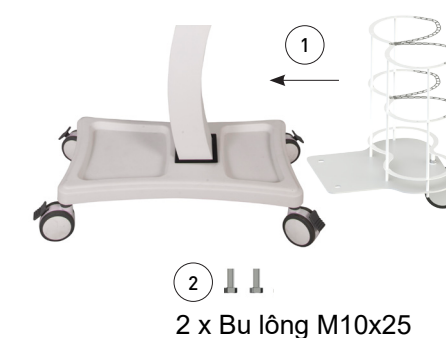

BƯỚC 3 – Lắp giá đựng bình oxy (không bắt buộc)

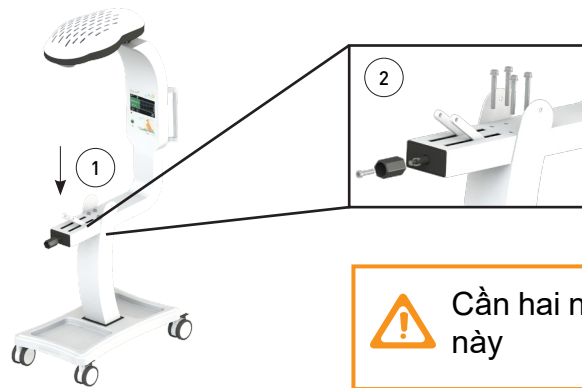

Cài đặt

BƯỚC 4 – Gắn bộ phận điều khiển vào thân



 Cần hai người thực hiện thao tác này

BƯỚC 5 – Lắp Tấm chắn vào Giường

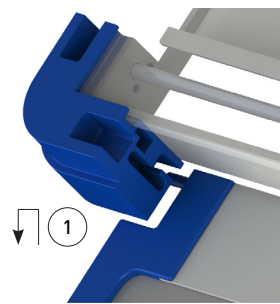

 Trong bước này chỉ lắp tấm chắn ngăn hơn vào vị trí gần Bảng điều khiển. Các tấm chắn còn lại sẽ được lắp trong Bước 7.

BƯỚC 6 – Lắp Giường

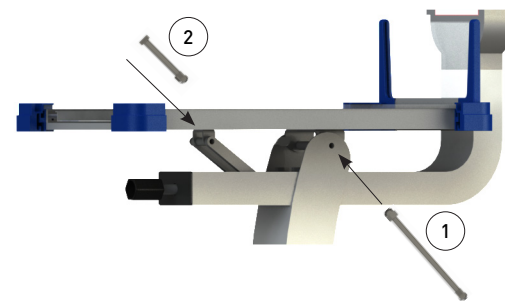

BƯỚC 7 – Lắp 3 Tấm chắn còn lại vào Giường

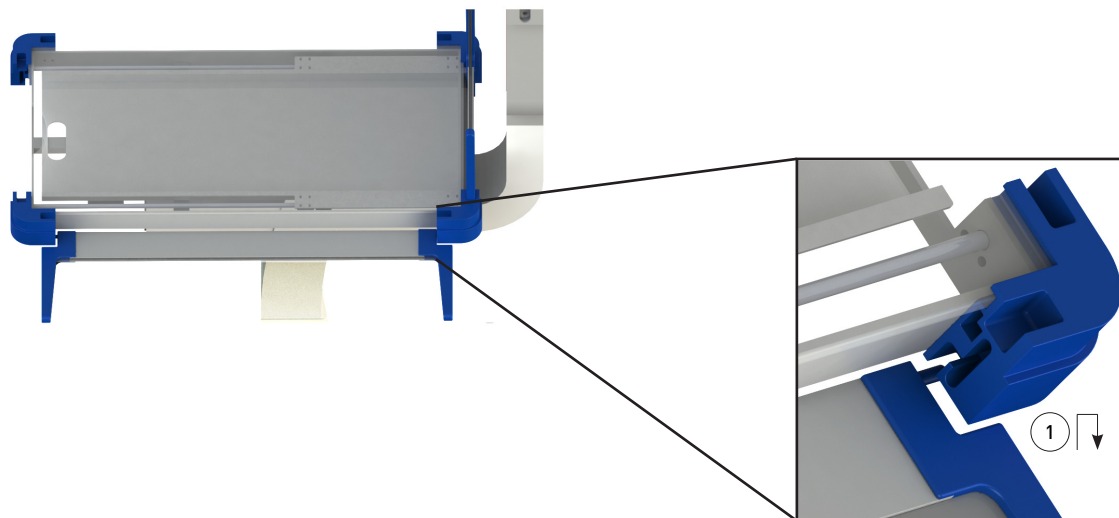

Cài đặt

BƯỚC 8 – Lắp phụ kiện tùy chọn

SỐ	PHỤ TÙNG	MÃ SỐ ĐẶT HÀNG
1.	Cột Truyền	WLB-1030
2.	Kệ	WLB-1040
3.	Ngăn Kéo	WLB-1050
4.	Giá đựng bình Oxy	WLB-1060 (xem BƯỚC 3)

3A Tháo rời phần thân trên và thân dưới
Ấn chốt màu đen ở hai đầu và đẩy ra

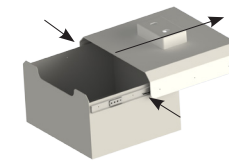

3B Lắp phần thân trên vào bộ điều khiển
Sử dụng 2 bu-lông có kích thước M10x25

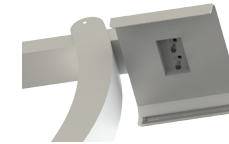

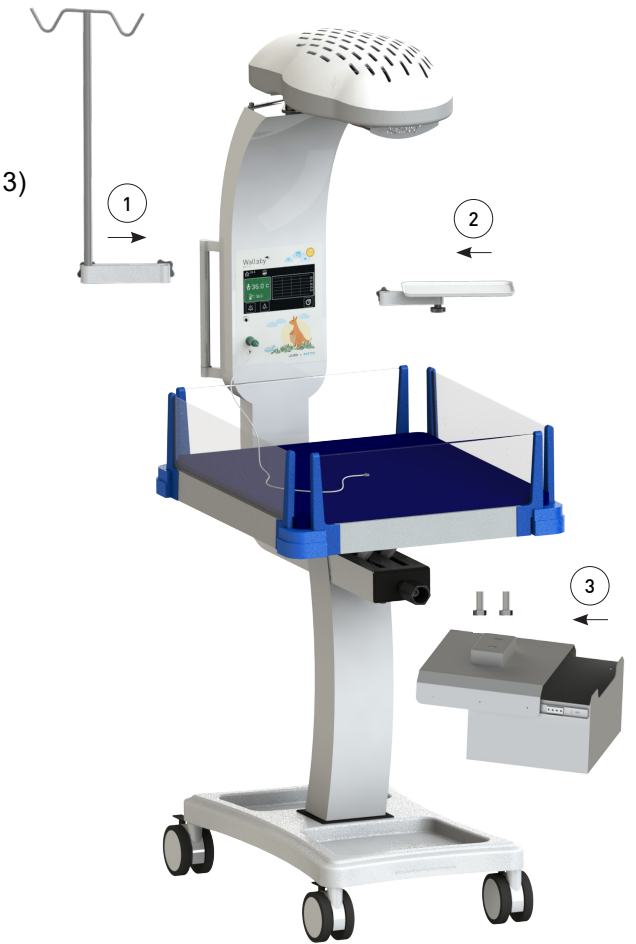

3C Lắp phần thân dưới và trượt vào đúng vị trí
cho đến khi bạn nghe thấy tiếng "click" là được.



BƯỚC 9 – Cắm điện và Khởi động máy

Cắm giắc cắm vào phía sau của Bảng điều khiển Giường sưởi Wallaby, sau đó cắm trực tiếp vào ổ cắm điện trong tường.

-  Chỉ sử dụng dây điện và các giắc cắm của MTTs.
-  Giường sưởi Wallaby chỉ sử dụng với các ổ cắm điện có chân nổi đất.

Cách sử dụng

Bắt đầu liệu trình

Bật công tắc sau máy về vị trí ON



i Thiết bị sẽ tự động khởi động ở chế độ đã dùng trước đó.

Chạm vào bảng điều khiển, để vào màn hình lựa chọn chế độ.

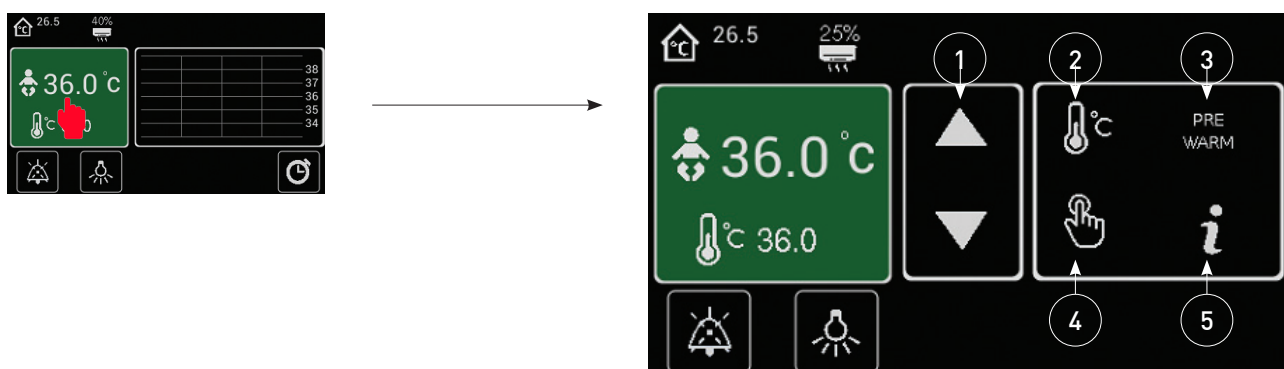

1	Điều chỉnh giá trị cài đặt	Chạm vào mũi tên lên xuống để điều chỉnh nhiệt độ cài đặt hoặc công suất sưởi.
2	Chế độ TỰ ĐỘNG	Chạm vào biểu tượng để lựa chọn Chế độ TỰ ĐỘNG
3	Chế độ SƯỞI GIƯỜNG TRƯỚC KHI ĐẶT EM BÉ VÀO	Chạm vào biểu tượng để lựa chọn Chế độ SƯỞI GIƯỜNG TRƯỚC KHI ĐẶT EM BÉ VÀO
4	Chế độ ĐIỀU KHIỂN BẰNG TAY	Chạm vào biểu tượng để lựa chọn chế độ ĐIỀU KHIỂN BẰNG TAY
5	Thông tin	Chạm vào biểu tượng để biết thông tin về thiết bị

Đặt cảm biến lên da em bé

1. Nhẹ nhàng làm sạch và lau khô da em bé trước khi đặt cảm biến lên da của trẻ.
2. Đặt cảm biến lên da của trẻ tại vị trí mong muốn.
3. Cố định cảm biến trên da của trẻ bằng băng dính y tế.

! Giường sưởi không thể đo hoặc kiểm soát nhiệt độ tại da của trẻ nếu cảm biến không được đặt đúng vị trí trên da em bé.

Cách sử dụng

Sử dụng CHẾ ĐỘ ĐIỀU KHIỂN TỰ ĐỘNG (BABY MODE)

Chế độ điều khiển tự động kiểm soát sự ổn định thân nhiệt của trẻ bằng cách tự động điều chỉnh nguồn nhiệt để cân bằng sự thay đổi của các yếu tố sinh lý cũng như điều kiện môi trường. Bằng cách đo và cập nhật thân nhiệt của trẻ 5 lần/giây, chế độ điều khiển tự động sẽ điều chỉnh nhiệt một cách tối ưu nhất và được xem như là phương thức tốt nhất duy trì thân nhiệt cho người bệnh.

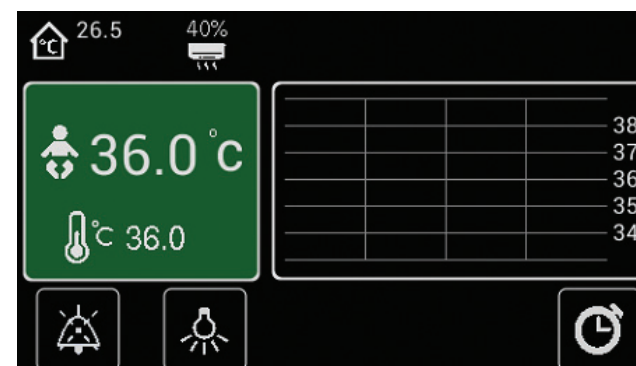

1. Đảm bảo cáp kết nối cảm biến đã kết nối phía mặt trước, góc trên tay trái màn hình
2. Khi có bệnh nhân, đặt bệnh nhân vào nôi và gắn cảm biến vào bệnh nhân.
3. Lựa chọn chế độ tự động (BABY MODE) từ màn hình lựa chọn.
4. Đặt nhiệt độ trên da khoảng 34°C - 37.5°C bằng cách chạm vào mũi tên lên xuống ở mặt trước màn hình. Nhiệt độ cài đặt hiển thị bên dưới biểu tượng em bé.
5. Khi dây cảm biến cắm đúng vào đầu kết nối ở mặt trước và cảm biến được gắn đúng cách vào em bé thì nhiệt độ trên da em bé sẽ hiển thị cạnh biểu tượng em bé

Thiết bị lúc này sẽ tự động điều chỉnh công suất sưởi để giữ ổn định nhiệt độ trên da em bé ở mức cài đặt.

! Cần theo dõi thân nhiệt của trẻ bằng một thiết bị độc lập khi điều trị với giường sưởi Wallaby

! Giường sưởi sơ sinh không thể phân biệt sự khác nhau giữa hiện tượng hạ thân nhiệt (nhiệt độ tại da thấp và nhiệt độ bên trong cơ thể thấp), và hiện tượng sốt (nhiệt độ tại da thấp và nhiệt độ bên trong cơ thể cao). Phải đảm bảo thường xuyên kiểm tra biểu hiện lâm sàng của trẻ.

Cách sử dụng

- i** Nếu nhiệt độ tại da trẻ thấp hơn mức nhiệt được cài đặt khi chế độ điều khiển tự động được chọn đầu tiên, thì cảnh báo chế độ nhiệt độ tại da thấp (LOW SKIN TEMPERATURE) sẽ hiển thị trong vòng 10 phút hoặc cho đến khi nhiệt độ tại da trẻ được làm ấm tới mức nhiệt được cài đặt.
- i** Thời gian 10 phút khởi động sẽ kích hoạt thông báo an toàn của em bé mà không gây ra các cảnh báo phiền phức khác.
- i** Các yếu tố như cân nặng, độ tuổi, tình trạng lâm sàng, các yếu tố chuyển hóa trao đổi chất khác và môi trường xung quanh sẽ ảnh hưởng tới thời gian cần thiết để ổn định mức nhiệt cài đặt.
- i** Sau khi điều chỉnh cài đặt nhiệt độ thì mất 5-10 phút để ổn định nhiệt độ tại da của trẻ.

Cách sử dụng

Sử dụng CHẾ ĐỘ SƯỞI GIƯỜNG TRƯỚC KHI ĐẶT BÉ (PRE-WARM)

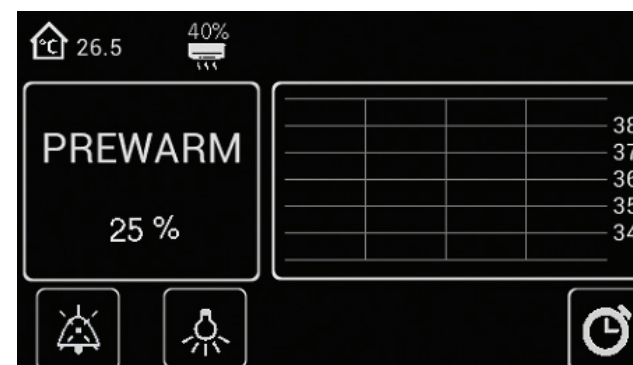

Chế độ sưởi giường trước khi đặt bé sẽ cảnh báo các vấn đề phát sinh của bộ sưởi và môi trường tại giường trước khi đặt bé vào Giường sưởi. Chế độ này nên được khởi động ít nhất 5 phút trước khi em bé được đặt vào Giường sưởi và chỉ cần nguồn điện thấp.

- !** Không điều chỉnh nhiệt độ của giường sưởi Wallaby trong chế độ sưởi giường trước khi đặt bé. Khi em bé được đặt vào giường sưởi thì ngay lập tức chế độ điều khiển bằng tay hoặc chế độ điều khiển tự động sẽ được chọn.

Cách sử dụng

Sử dụng CHẾ ĐỘ ĐIỀU KHIỂN BẰNG TAY (MANUAL MODE)

Chế độ điều khiển bằng tay giúp người sử dụng có thể điều chỉnh nguồn cấp nhiệt và lựa chọn kiểm soát nhiệt độ trên da của trẻ bằng cách sử dụng cảm biến đặt tại da hoặc sử dụng thiết bị theo dõi nhiệt độ khác.

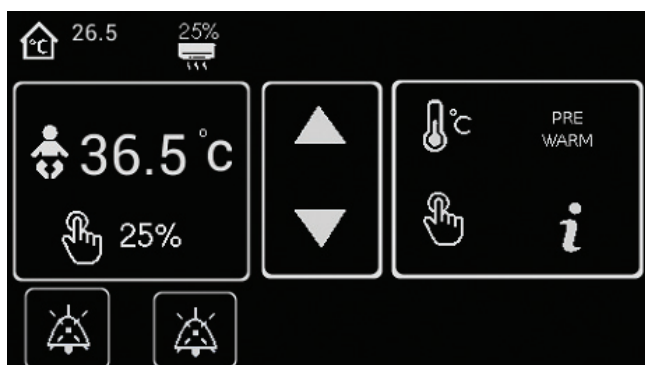

1. Lựa chọn chế độ khởi động bằng tay (MANUAL MODE) từ màn hình lựa chọn chế độ
2. Cài đặt mức cấp nhiệt trong khoảng 0% - 100% bằng cách chạm vào biểu tượng mũi tên lên/ xuống trên màn hình hiển thị. Mức cấp nhiệt được hiển thị ngay cạnh biểu tượng nguồn sưởi.
3. Khi sử dụng chế độ điều khiển bằng tay thì thân nhiệt của trẻ sẽ được kiểm soát bằng một thiết bị theo dõi nhiệt độ khác.

⚠ Khi sử dụng giường sưởi cho trẻ sơ sinh, cần luôn luôn kiểm soát nhiệt độ của trẻ.

⚠ Khi sử dụng giường sưởi theo chế độ điều khiển bằng tay phải liên tục theo dõi biểu hiện lâm sàng của trẻ cũng như thân nhiệt của trẻ bằng cách sử dụng các thiết bị theo dõi nhiệt độ khác.

ℹ Nếu thiết bị hoạt động ở chế độ điều khiển bằng tay (MANUAL MODE) quá 15 phút, màn hình lựa chọn chế độ sẽ nhấp sáng và phát ra âm thanh cảnh báo. Khi đó, công suất sưởi sẽ giảm còn 25%.

ℹ Nếu nhấn nút ALARM MUTE (Tắt âm cảnh báo) thì màn hình lựa chọn chế độ sẽ ngừng nhấp sáng, âm cảnh báo bị tắt và công suất sưởi sẽ được khôi phục về mức cài đặt.

Cách sử dụng

Bộ đếm thời gian APGAR và bộ đếm giờ thao tác

Bộ đếm giờ APGAR giúp bấm giờ theo chỉ số APGAR. Âm thanh APGAR sẽ vang mỗi 1-5-10-60 phút. Sau 60 phút thì bộ đếm giờ APGAR sẽ tắt. Hai bộ đếm giờ cho phép đếm ngược trong quá trình kiểm tra lâm sàng, mỗi tín hiệu âm thanh là kết thúc một giai đoạn định sẵn. Cả hai bộ đếm giờ này có thể được đặt trước từ 1-99 phút.

Chạm vào biểu tượng bộ đếm giờ để vào màn hình lựa chọn bộ đếm giờ APGAR và bộ đếm giờ thao tác.

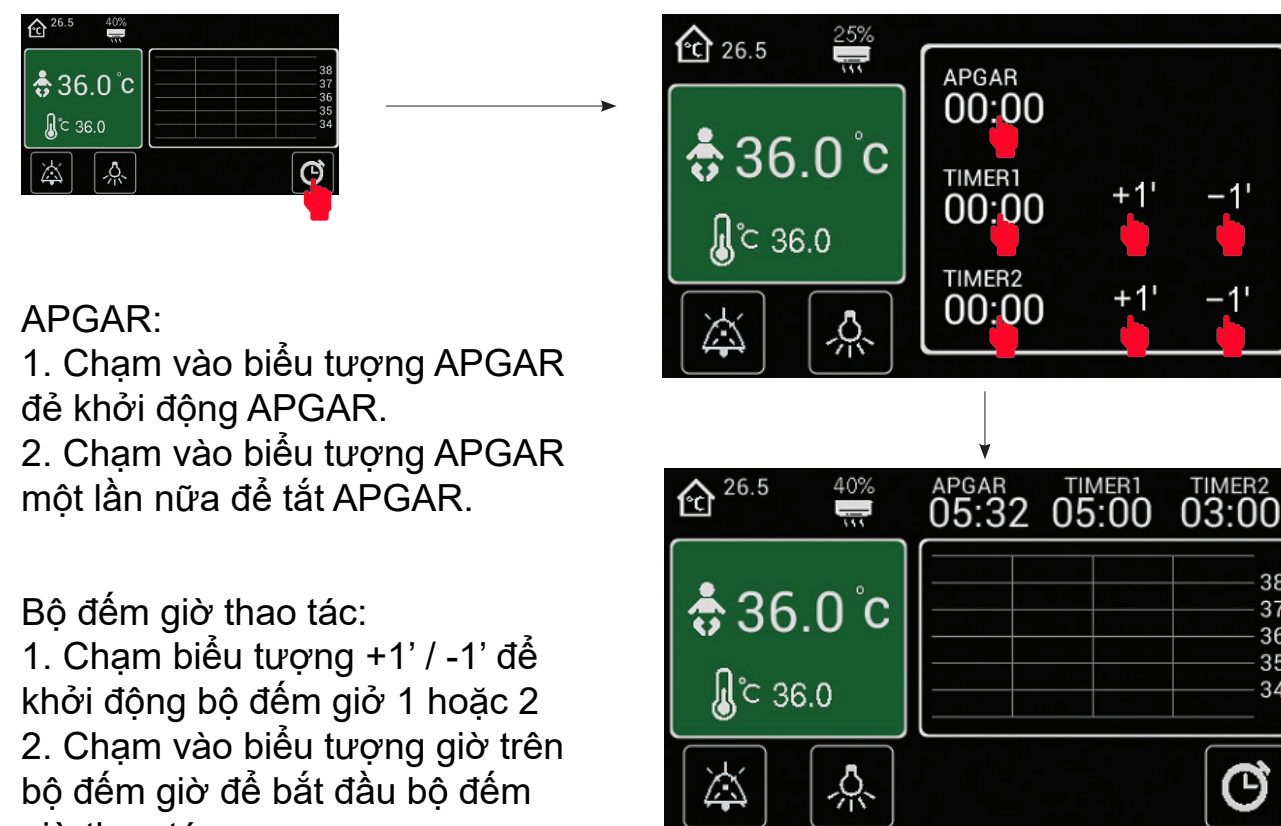

APGAR:

1. Chạm vào biểu tượng APGAR để khởi động APGAR.
2. Chạm vào biểu tượng APGAR một lần nữa để tắt APGAR.

Bộ đếm giờ thao tác:

1. Chạm biểu tượng +1' / -1' để khởi động bộ đếm giờ 1 hoặc 2
2. Chạm vào biểu tượng giờ trên bộ đếm giờ để bắt đầu bộ đếm giờ thao tác.

Thiết bị sẽ trở về màn hình cũ sau 3 giây.

Cách sử dụng

Đèn thăm khám

Chạm vào biểu tượng các mức sáng của đèn để điều chỉnh độ sáng cho đèn.

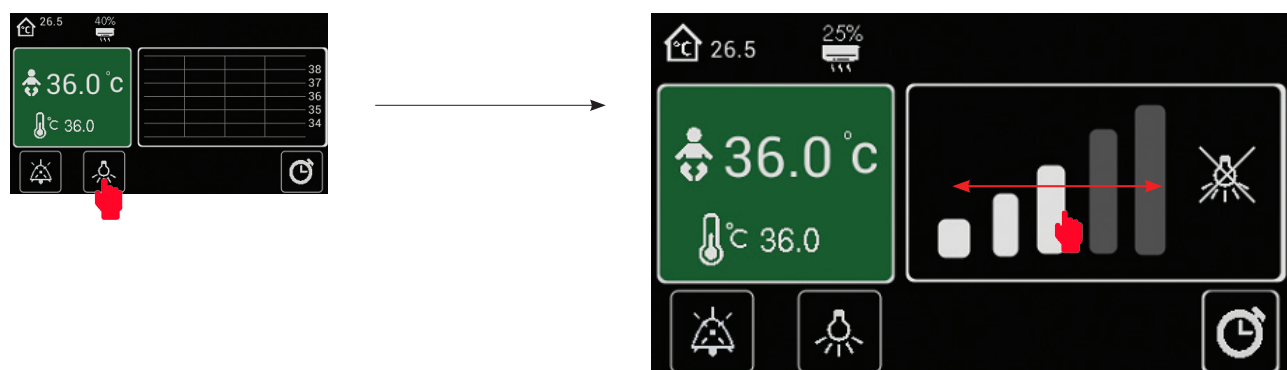

Di chuyển tay trên biểu đồ để điều chỉnh độ sáng.

Thiết bị sẽ trở về màn hình trước sau 3 giây.

Giường em bé

Đệm được đặt trên giường sơ sinh mang lại sự thoải mái và là bề mặt cách ly nhiệt trong quá trình chăm sóc bé. Giường có thể được điều chỉnh độ nghiêng trong khoảng +/-12°, để đạt được các vị trí Trendelenburg và Fowler.

1. Vận núm phía dưới giường theo chiều kim đồng hồ để nâng đầu giường lên.
2. Vận núm phía dưới giường ngược chiều kim đồng hồ để hạ đầu giường xuống.

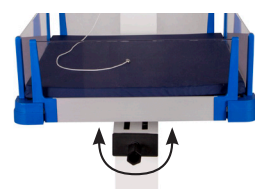

Khay chụp X- quang được đặt trong khe phía dưới giường.

Cách sử dụng

Máng sườn

Máng sườn có thể di chuyển sang trái hoặc phải để tiến hành chụp X- quang.

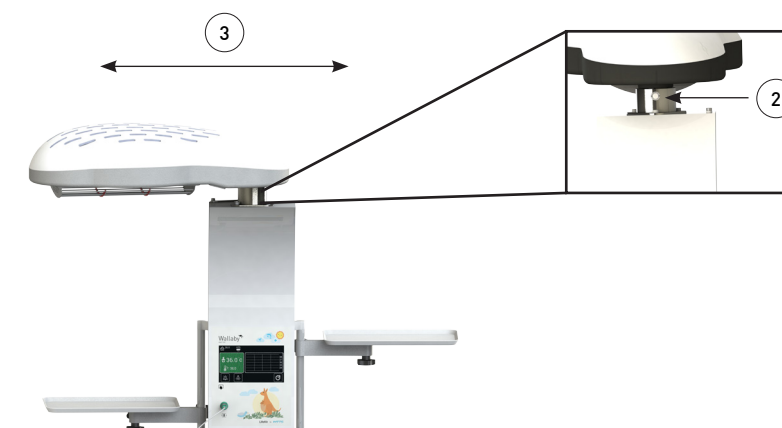

1. Tắt máy.
2. Nâng máng sườn lên.
3. Di chuyển máng sườn sang trái hay phải.

Tắt máy

1. Nhấn nút công tắc phía sau máy để tắt máy.



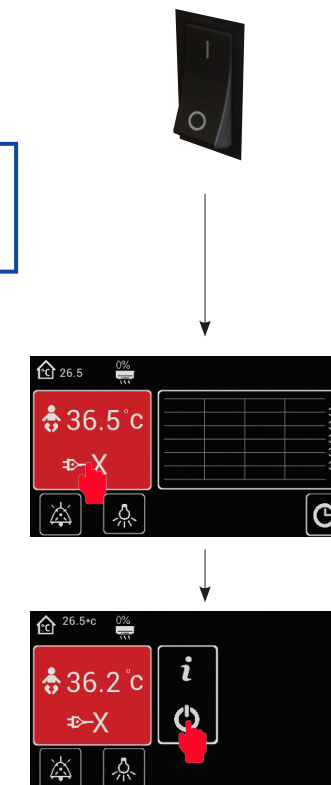

i Ngay sau khi nút công tắc nguồn tắt màn hình chính sẽ có chuông cảnh báo không có nguồn điện.

2. Chạm vào cảnh báo

3. Ấn giữ vào biểu tượng như hình bên cạnh 3 giây



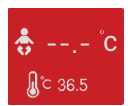









Hệ thống báo động

Báo động	Chế độ	Nguyên nhân	Kết quả	Tắt cảnh báo
NHIỆT ĐỘ TRÊN DA CAO 	CHẾ ĐỘ TỰ ĐỘNG	Nhiệt độ trên da đo được cao hơn 1°C so với mức cài đặt	Công suất sưởi bị ngắt	Chỉ tắt âm cảnh báo
	CHẾ ĐỘ ĐIỀU KHIỂN BẰNG TAY	Nhiệt độ trên da cao hơn 38°C	Công suất sưởi bị ngắt	Chỉ tắt âm cảnh báo
	CHẾ ĐỘ Sưởi GIƯỜNG TRƯỚC KHI CÓ BỆNH NHÂN	Không kích hoạt	Không kích hoạt	Not active
NHIỆT ĐỘ TRÊN DA THẤP 	CHẾ ĐỘ TỰ ĐỘNG	Nhiệt độ trên da đo được thấp hơn 1°C so với mức cài đặt	Công suất giảm xuống 25%	Ngắt cảnh báo và khôi phục lại công suất sưởi
	CHẾ ĐỘ ĐIỀU KHIỂN BẰNG TAY	Không kích hoạt	Không kích hoạt	Không kích hoạt
	CHẾ ĐỘ Sưởi GIƯỜNG	Không kích hoạt	Không kích hoạt	Không kích hoạt
KHÔNG KẾT NỐI CẢM BIẾN 	CHẾ ĐỘ TỰ ĐỘNG	Cảm biến bị ngắt hoặc hỏng	Công suất sưởi giảm 25%	Chỉ tắt âm cảnh báo
	CHẾ ĐỘ ĐIỀU KHIỂN BẰNG TAY	Không kích hoạt	Không kích hoạt	Không kích hoạt
	CHẾ ĐỘ Sưởi GIƯỜNG	Không kích hoạt	Không kích hoạt	Không kích hoạt
MẤT ĐIỆN 	TẮT CẢ	Nguồn điện bị mất	Thiết bị bị ngắt	Chỉ tắt âm cảnh báo
LỖI 	TẮT CẢ	Lỗi phần mềm hoặc phần cứng (Xem hướng dẫn sửa chữa để biết thêm thông tin)	Thiết bị bị ngắt	Chỉ tắt âm cảnh báo

Vệ sinh

Vệ sinh

Vệ sinh Giường sưởi Wallaby và các phụ kiện đi kèm hàng tuần hoặc sau mỗi lần bệnh nhân sử dụng theo quy trình sau:

-  Tuân thủ hướng dẫn của bệnh viện, địa phương và quy chuẩn quốc gia về công tác vệ sinh thiết bị.
-  Công tác vệ sinh được thực hiện trong điều kiện bình thường. Chờ bề mặt nóng được làm mát ít nhất 1 giờ hoặc chạm vào không bị nóng trước khi vệ sinh máy.
-  Trước khi vệ sinh máy, tháo dỡ hoặc loại bỏ tất cả các vật tư dùng một lần theo đúng quy trình.
-  Dùng một chiếc khăn vải mềm, ẩm lau chùi tất cả các bề mặt.
-  Dùng dung dịch tẩy rửa (pha tối đa nồng độ 2% chất tẩy trong nước) để làm sạch tất cả các bề mặt làm bằng nhựa, tuân thủ theo đúng quy trình của nhà sản xuất.
-  Dùng khăn vải hoặc khăn giấy mềm, sạch lau khô tất cả các bề mặt sau khi làm vệ sinh.
-  Phải đảm bảo tất cả các bộ phận và phụ kiện đi kèm của giường sưởi Wallaby không bị dính ướm bất kỳ dung dịch tẩy rửa nào.
-  Không vệ sinh thanh nhiệt của giường sưởi.
-  Không sử dụng dung dịch tẩy rửa có khả năng gây bào mòn.
-  Sau khi hoàn tất công tác làm vệ sinh máy, phải kiểm tra kỹ lưỡng toàn bộ các bộ phận và linh kiện đi kèm của giường sưởi Wallaby trước khi đưa vào sử dụng.

Vệ sinh

Cảm biến qua da

1. Dùng dung dịch có chứa cồn hoặc chất tẩy rửa hoặc xà phòng (pha nồng độ chất tẩy tối đa là 2% trong nước) để vệ sinh cảm biến theo đúng quy trình hướng dẫn của nhà sản xuất.
2. Dùng khăn vải hoặc tấm bọt biển sạch để thoa dung dịch chất tẩy lên toàn bộ các bề mặt của cảm biến rồi sau đó nhẹ nhàng dùng khăn vải hoặc khăn giấy sạch lau khô toàn bộ các bề mặt.

- i** Không khử trùng cảm biến của giường sưởi Wallaby bằng nồi hấp tiệt trùng hoặc máy tiệt trùng sử dụng khí ga.
- i** Trong quá trình làm vệ sinh và lau khô cảm biến, không kéo đầu hoặc đầu kết nối của cảm biến ra vì có thể làm hỏng cảm biến.
- i** Phải đảm bảo cảm biến chỉ được rút ra khỏi Bộ điều khiển bằng cách rút cáp kết nối ra khỏi đầu kết nối. Trong quá trình sử dụng, làm vệ sinh và theo dõi phải đảm bảo không làm căng dây cảm biến quá mức.

Tấm đệm

1. Làm sạch tấm đệm bằng dung dịch khử trùng nhẹ nằm trong danh mục chất tẩy được phê duyệt theo đúng quy trình của nhà sản xuất.
2. Dùng khăn vải hoặc tấm bọt biển sạch để thoa dung dịch chất tẩy lên toàn bộ các bề mặt của tấm đệm rồi sau đó nhẹ nhàng dùng khăn vải hoặc khăn giấy sạch lau khô toàn bộ các bề mặt.

- i** Không hấp tiệt trùng tấm đệm.

Bảo dưỡng

- !** Chỉ các nhân viên có trình độ mới thực hiện quy trình bảo trì bảo dưỡng.
- !** Để tránh cháy nổ trong khi bảo dưỡng, phải đảm bảo ngắt hết các nguồn điện khỏi giắc cắm của giường sưởi và thanh nhiệt phải được làm mát trong vòng 1 giờ.
- !** Để tránh sốc điện khi đang thực hiện quy trình bảo trì, phải đảm bảo ngắt hết các nguồn điện khỏi giắc cắm của giường sưởi.

- i** Sau khi hoàn tất việc bảo dưỡng, phải đảm bảo giường sưởi hoạt động theo đúng quy trình vận hành của nhà sản xuất.
- i** Trong quá trình bảo trì bảo dưỡng, chỉ thay thế các linh kiện nằm trong danh mục được phê duyệt.
- i** Liên hệ các đại lý ủy quyền của MTTTS để được hỗ trợ các yêu cầu bảo trì bảo dưỡng khác.

Giường có khay chụp X-quang

Giường sẽ được kiểm tra định kỳ hàng năm để đảm bảo luôn hoạt động tốt. Sau đây là quy trình kiểm tra do nhân viên kỹ thuật của đơn vị sử dụng máy thực hiện:

1. Kiểm tra từng tấm chắn xung quanh giường để đảm bảo vận hành tốt và được cài chốt an toàn. Thay thế nếu có hỏng hóc.
2. Kiểm tra khay chụp X-quang để đảm bảo vận hành tốt và thay thế nếu có hỏng hóc.
3. Đảm bảo cơ chế nghiêng hoạt động trơn tru và có lực nâng hạ phù hợp.
4. Kiểm tra bu-lông M6x120 để đảm bảo không bị lỏng. Siết chặt bu-lông nếu cần thiết.

Bảo dưỡng

Chân đế

Chân đế nên được kiểm tra định kỳ ít nhất 1 lần/năm để đảm bảo luôn vận hành tốt. Sau đây là quy trình kiểm tra do nhân viên kỹ thuật của đơn vị sử dụng máy thực hiện:

1. Kiểm tra, đảm bảo khớp nối của chân đế phải an toàn.
2. Đảm bảo bánh xe chuyển động trơn tru và khóa bánh xe hoạt động tốt.

Máng sưởi

1. Kiểm tra định kỳ ít nhất 1 lần/năm khớp xoay của máng sưởi.
2. Đảm bảo đai ốc điều chỉnh của máng sưởi được khóa đúng vị trí. Phải đảm bảo khớp xoay chuyển động trơn tru và vị trí trung tâm được chốt khóa an toàn.

Thông số kỹ thuật

Thông số kỹ thuật hoạt động

Nguồn tỏa nhiệt	Thanh sưởi hồng ngoại bằng gốm, công suất 650W
Tuổi thọ của thanh sưởi nhiệt	Bước sóng: 2 - 10 μ W 10 000 giờ
Diện tích bề mặt tỏa nhiệt	54 cm x 64 cm

Thông số vật lý

Kích thước (LxWxD)	54 cm x 64 cm x 185 cm	
Tổng khối lượng	64 kg	
Mức chịu tải tối đa	20 kg	
Khoảng cách từ thanh sưởi tới đệm	70 cm	
Góc quay của Bảng điều khiển	-88° tới +88° từ vị trí trung tâm	
Chiều cao của tấm đệm	Material Foam Denisty Size Height	Waterproof PU 22 kg/m ³ 54 x 64 cm 90 cm
Góc nghiêng giường	-12° tới +12°	
Bánh xe	4 x 100mm, tất cả đều có chốt an toàn	
Monitor / Storage tray	30 x 20 cm	
X-ray cassette	Size Thickness	26 x 70 cm 1 mm

Thông số về điện

Nguồn điện	220-240V AC, dòng điện xoay chiều, 47/63Hz
Protection against electric shock	Class I
Công suất tiêu thụ định mức	650W
Công suất thanh sưởi	650W
Công suất của đèn	3W LED - Cường độ tối đa 500 lux
Khoảng nhiệt độ	Dải nhiệt hiển thị 34.0°C - 37.5°C in 0.1°C
Đo nhiệt độ	Sai số của cảm biến 10.0°C - 50.0°C in 0.1°C +/- 0.1°C
Dây nguồn	North America (part 50-07302-01) C.E. (part 50-07305-01) U.K. (part 50-09273-01)

Thông số kỹ thuật

Thông số kỹ thuật môi trường

Hoạt động	Nhiệt độ môi trường +18°C tới +35°C Độ ẩm: 0% tới 90% RH không ngưng tụ Áp suất không khí: 70-106kPa
Vận chuyển và lưu kho	Nhiệt độ môi trường 0°C to +50°C Độ ẩm: 0% tới 90% RH không ngưng tụ Áp suất không khí: 70-106kPa
Khác	Không

Tham khảo các quy chuẩn

EN ISO 13485:2016
EN ISO 14971:2012
EN 60601-1:2006/A1:2013
EN 60601-1-2:2015
EN 60601-1-6:2010 + A1:2015
EN 60601-1-8:2007 + A1:2013 + A11:2017
ISO 10993-1:2009
IEC 62304:2006/AC:2008
EN ISO 15223-1:2016
EN 1041:2008/A1:2013
EN 60601-2-21:2009
MEDDEV 2.12-1 Rev. 8
ISO2244:2000
MEDDEV. 2.7.1 Rev.4
MEDDEV. 2.12-2 Rev.2
ROHS 2011/65/EU
WEEE 2012/19/EU

Giải thích ý nghĩa của các biểu tượng



Đọc kỹ hướng dẫn trước khi sử dụng máy.



Không tháo rời thiết bị nếu bạn chưa được nhân viên MTTTS đào tạo hoặc được hướng dẫn cụ thể bởi người có chuyên môn.



Bề mặt nóng.



Tải trọng tối đa.



Tránh xa ánh nắng trực tiếp.



Không để chung thiết bị với rác thải sinh hoạt thông thường bởi vì các linh kiện này có thể tái sử dụng được.

IPX0

Cấp bảo vệ chống thấm nước – cấp độ 0



Nhà sản xuất.



Ngày sản xuất.



Chứng nhận CE có số của cơ quan phát hành



Số sê-ri



Khử rung tim - Bộ phận ứng dụng kiểu BF



Tên và địa chỉ của Đại lý độc quyền ở Châu Âu

Điều khoản chung

Chế độ và thời hạn bảo hành của MTTTS quy định khách hàng được hưởng các quyền lợi bảo hành từ MTTTS trong thời hạn cụ thể ghi trên thẻ bảo hành. Vui lòng tham khảo trang web của MTTTS để biết rõ hơn về việc bảo hành dành cho sản phẩm của bạn trong thời gian bảo hành. Ngoài ra, bạn cũng có thể được hưởng các quyền lợi pháp lý khác theo quy định của luật pháp địa phương hoặc văn bản thỏa thuận với MTTTS.

MTTTS TỪ CHỐI KHÔNG GIẢI QUYẾT CÁC CHẾ ĐỘ HOẶC ĐIỀU KIỆN BẢO HÀNH NÀO KHÁC (DÙ ĐƯỢC THỂ HIỆN BẰNG VĂN BẢN HAY THÔNG QUÁ TRAO ĐỔI BẰNG LỜI) MÀ KHÔNG ĐƯỢC GHI TRONG VĂN BẢN NÀY. TRONG PHẠM VI CHO PHÉP CỦA LUẬT PHÁP ĐỊA PHƯƠNG BÊN NGOÀI LÃNH THỔ VIỆT NAM, MTTTS TỪ CHỐI TẤT CẢ CÁC CHẾ ĐỘ VÀ ĐIỀU KIỆN BẢO HÀNH VÌ MỤC ĐÍCH KHÁC, BAO GỒM VIỆC BẢO HÀNH NHẪM MỤC ĐÍCH THƯƠNG MẠI HOẶC PHỤC VỤ MỘT MỤC TIÊU CỤ THỂ NÀO ĐÓ. ĐỐI VỚI TẤT CẢ CÁC GIAO DỊCH XÂY RA TRONG LÃNH THỔ VIỆT NAM, BẤT KỲ CHẾ ĐỘ VÀ ĐIỀU KIỆN BẢO HÀNH KÈM THEO NHẪM MỤC TIÊU THƯƠNG MẠI, ĐẢM BẢO CHẤT LƯỢNG HOẶC ĐỂ NHẪM PHÙ HỢP VỚI MỘT MỤC ĐÍCH CỤ THỂ SẼ BỊ GIỚI HẠN TRONG THỜI GIAN CỦA CHẾ ĐỘ BẢO HÀNH CỤ THỂ NẾU TRÊN. MỘT SỐ QUỐC GIA KHÔNG CHẤP NHẬN VIỆC GIỚI HẠN THỜI GIAN BẢO HÀNH KÈM THEO HOẶC VIỆC LOẠI TRỪ HAY HẠN CHẾ CÁC THIẾT HẠI MẢNG TÍNH HỆ QUẢ HAY NGẪU NHIÊN ĐỐI VỚI CÁC SẢN PHẨM TIÊU DÙNG. TẠI NHỮNG QUỐC GIA ĐÓ, MỘT VÀI ĐIỀU KHOẢN LOẠI TRỪ HOẶC HẠN CHẾ CỦA BẢN QUY ĐỊNH NÀY CÓ THỂ SẼ KHÔNG ĐƯỢC ÁP DỤNG ĐỐI VỚI KHÁCH HÀNG. ĐỐI VỚI CÁC GIAO DỊCH TIÊU DÙNG, CÁC ĐIỀU KHOẢN BẢO HÀNH CÓ THỜI HẠN TRONG BẢN QUY ĐỊNH NÀY, NGOẠI TRỪ NHỮNG NỘI DUNG ĐƯỢC PHÁP LUẬT ĐỊA PHƯƠNG CHO PHÉP, KHÔNG LOẠI TRỪ, HẠN CHẾ HOẶC ĐIỀU CHỈNH NHƯNG ĐƯỢC BỔ SUNG CÁC QUYỀN BẮT BUỘC THEO LUẬT ĐỊNH ĐỂ PHÙ HỢP VỚI VIỆC BÁN CÁC SẢN PHẨM NÀY.

Chế độ Bảo hành Có giới hạn phù hợp để áp dụng cho tất cả các quốc gia và có thể có hiệu lực tại bất kỳ quốc gia hoặc khu vực nào MTTTS hoặc các đơn vị cung cấp dịch vụ ủy quyền có khả năng thực hiện dịch vụ bảo hành cho cùng một số hiệu sản phẩm tùy thuộc vào các điều khoản và điều kiện quy định trong Bản Quy định Bảo hành Có giới hạn này

Theo như bản Quy định này, các sản phẩm mua ở một quốc gia hoặc khu vực có thể được chuyển đến quốc gia hoặc khu vực khác mà ở đó MTTTS hoặc các nhà cung cấp dịch vụ ủy quyền có thể thực hiện dịch vụ bảo hành cho cùng một số hiệu sản phẩm. Các điều khoản bảo hành, các dịch vụ có sẵn, và thời gian hoàn tất dịch vụ có thể khác nhau tùy theo từng quốc gia và từng khu vực. Thời gian hoàn tất dịch vụ có thể thay đổi tùy thuộc vào việc các linh kiện có sẵn hay không. Trong các trường hợp đó, trung tâm dịch vụ ủy quyền của MTTTS sẽ thông tin chi tiết cho khách hàng. MTTTS sẽ không làm thay đổi kiểu dáng hay chức năng để sản phẩm có thể hoạt động tại một quốc gia trừ khi có những lý do hoặc quy định mang tính pháp lý. MTTTS không chịu trách nhiệm đối với bất kỳ khoản thuế nào phát sinh trong quá trình di chuyển sản phẩm.

MTTTS đảm bảo rằng sản phẩm mà bạn đã mua hoặc thuê từ MTTTS không có lỗi về vật liệu hoặc tay nghề trong khi sử dụng bình thường trong Thời gian bảo hành có giới hạn. Thời gian Bảo hành Có giới hạn bắt đầu từ ngày mua hoặc thuê từ MTTTS, hoặc từ ngày MTTTS hoàn tất việc lắp đặt. Ngày mua hàng hoặc biên nhận giao hàng thể hiện ngày mua hoặc thuê sản phẩm là chứng từ chứng minh thời hạn bảo hành. Bạn có thể được yêu cầu xuất trình chứng từ ghi rõ ngày mua hoặc thuê để nhận được dịch vụ bảo hành. Bạn được hưởng dịch vụ bảo hành phần cứng theo các điều khoản và điều kiện nêu trong tài liệu này nếu Sản phẩm Phần cứng MTTTS của bạn yêu cầu phải sửa chữa còn trong Thời gian Bảo hành Có giới hạn.

Trừ khi có quy định khác, và trong phạm vi cho phép của luật pháp địa phương, Các Sản phẩm Phần cứng mới của MTTTS có thể được sản xuất bởi các vật liệu mới hoặc vật liệu tái sử dụng có hiệu suất hoạt động và độ bền tương đương vật liệu mới. MTTTS có thể sửa chữa hoặc thay thế các sản phẩm MTTTS (a) với các sản phẩm hoặc linh kiện mới hoặc đã sử dụng trước đó có hiệu suất hoạt động và độ bền tương đương các sản phẩm mới, hoặc (b) các sản phẩm tương tự với sản phẩm gốc nhưng không còn được tiếp tục sản xuất. Các linh kiện thay thế được bảo đảm không bị các lỗi kỹ thuật liên quan đến vật liệu hay tay nghề của nhân công trong vòng chín mươi (90) ngày hoặc, tính theo Thời gian Bảo hành Có giới hạn còn lại của Sản phẩm Phần cứng của MTTTS mà các linh kiện đó đang thay thế hoặc được cài đặt, tùy thời gian nào còn lại lâu hơn.

Theo quyết định của mình, MTTTS có thể sửa chữa hoặc thay thế bất kỳ thành phần hoặc thiết bị nào bị phát hiện lỗi liên quan đến vật liệu hoặc quá trình sản xuất trong Thời gian Bảo hành Có giới hạn. Tất cả các linh kiện hoặc sản phẩm được tháo bỏ theo Quy định Bảo hành Có giới hạn trở thành tài sản của MTTTS. Trong trường hợp không chắc có xảy ra, thiết bị MTTTS của bạn tiếp tục phát sinh lỗi, MTTTS, theo quyết định của mình, có thể đưa ra lựa chọn cung cấp cho khách hàng (a) một sản phẩm thay thế được MTTTS lựa chọn có hiệu suất hoạt động tương đương với Sản phẩm của khách hàng hoặc (b) hoàn trả tiền mua hoặc tiền thuê sản phẩm (lãi ít hơn) thay vì đổi sản phẩm khác. Đây là cách giải quyết cho các sản phẩm bị lỗi.

Các trường hợp loại trừ

MTTTS KHÔNG BẢO ĐẢM SẢN PHẨM NÀY TRONG QUÁ TRÌNH VẬN HÀNH HOÀN TOÀN KHÔNG BỊ LỖI HOẶC BỊ GIÁN ĐOAN. MTTTS KHÔNG CHỊU TRÁCH NHIỆM ĐỐI VỚI CÁC HỎNG DO KHÁCH HÀNG KHÔNG LÀM THEO ĐÚNG HƯỚNG DẪN DÀNH CHO THIẾT BỊ CỦA MTTTS.

Quy định Bảo hành Có giới hạn không áp dụng đối với các linh kiện vật tư tiêu hao và không áp dụng đối với các sản phẩm bị mất số sê-ri (serial number) hoặc các sản phẩm hư hỏng hoặc bị lỗi (a) là kết quả của tai nạn, sử dụng sai mục đích, lạm dụng, nhiễm bẩn, hiệu chỉnh hoặc bảo dưỡng không đầy đủ hoặc không đúng cách hay là do các tác nhân bên ngoài khác; (b) hoạt động không tuân theo các thông số sử dụng ghi trong tài liệu hướng dẫn đi kèm theo sản phẩm; (c) do các phần mềm, giao diện, linh kiện hoặc vật tư không do MTTTS cung cấp; (d) bảo dưỡng hoặc lắp đặt không đúng vị trí; (e) do nhiễm virus; (f) do mất mát hay hư hỏng trong quá trình vận chuyển; hoặc (g) do điều chỉnh hoặc sử dụng dịch vụ của một bên thứ ba không phải là (i) MTTTS, (ii) nhà cung cấp dịch vụ do MTTTS ủy quyền, hoặc (iii) do bạn tự lắp đặt các linh kiện có thể thay thế được của MTTTS hoặc được MTTTS chấp nhận mà bạn có thể mua được tại quốc gia hoặc khu vực bạn sinh sống.

Giới hạn Trách nhiệm Pháp lý

NẾU SẢN PHẨM TỪ MTTTS CỦA KHÁCH HÀNG KHÔNG HOẠT ĐỘNG NHƯ ĐƯỢC ĐẢM BẢO Ở TRÊN, TRÁCH NHIỆM PHÁP LÝ TỐI ĐA CỦA MTTTS THEO NHƯ QUY ĐỊNH BẢO HÀNH CÓ GIỚI HẠN NÀY TUYỆT ĐỐI CHỈ GIỚI HẠN Ở MỨC GIÁ THẤP HƠN MÀ KHÁCH HÀNG ĐÃ TRẢ CHO THIẾT BỊ HOẶC CHI PHÍ ĐỂ SỬA CHỮA HOẶC THAY THẾ BẤT KỲ THÀNH PHẦN PHẦN CỨNG NÀO GẶP TRỰC TRẠC TRONG ĐIỀU KIỆN SỬ DỤNG THÔNG THƯỜNG. NGOẠI TRỪ NHỮNG ĐIỀU KHOẢN NẾU TRÊN, TRONG BẤT KỲ TRƯỜNG HỢP NÀO MTTTS CŨNG KHÔNG CHỊU TRÁCH NHIỆM ĐỐI VỚI BẤT CỨ THIẾT HẠI NÀO DO SẢN PHẨM GÂY RA HOẶC DO SẢN PHẨM KHÔNG THỰC HIỆN ĐƯỢC, BAO GỒM CẢ VIỆC LÀM MẤT CÁC KHOẢN LỢI NHUẬN HOẶC TIẾT KIỆM HOẶC CÁC THIẾT HẠI ĐẶC BIỆT, NGẪU NHIÊN HAY MANG TÍNH HẬU QUẢ. MTTTS KHÔNG CHỊU TRÁCH NHIỆM ĐỐI VỚI BẤT KỲ KHIẾU NẠI NÀO CỦA MỘT BÊN THỨ BA HOẶC BỜİ CHÍNH KHÁCH HÀNG GÂY RA CHO MỘT BÊN THỨ BA.

VIỆC GIỚI HẠN TRÁCH NHIỆM PHÁP LÝ NÀY ÁP DỤNG CHO DÙ TÌM RA CÁC THIẾT HẠI, HOẶC CỎ KHIẾU NẠI, NẢM TRONG PHẠM VI CỦA BẢN QUY ĐỊNH GIỚI HẠN BẢO HÀNH NÀY HOẶC LÀ BẢN KHIẾU NẠI QUIL LỖI (BAO GỒM SƠ SUẤT HOẶC CHỊU TRÁCH NHIỆM HOÀN TOÀN VỀ SẢN PHẨM), MỘT BẢN KHIẾU NẠI HỢP ĐỒNG, HOẶC BẤT KỲ KHIẾU NẠI NÀO KHÁC. VIỆC GIỚI HẠN TRÁCH NHIỆM PHÁP LÝ NÀY KHÔNG THỂ BỊ LOẠI TRỪ HAY CHỈNH SỬA BỜİ BẤT KỲ MỘT CÁ NHÂN NÀO. VIỆC GIỚI HẠN TRÁCH NHIỆM PHÁP LÝ NÀY SẼ CÓ HIỆU LỰC NGAY CẢ KHI KHÁCH HÀNG CỎ THÔNG BÁO CHO MTTTS HOẶC MỘT ĐẠI DIỆN CỦA MTTTS VỀ KHẢ NĂNG SẼ XẢY RA NHỮNG THIẾT HẠI NHƯ VẬY. TUY NHIÊN, VIỆC GIỚI HẠN TRÁCH NHIỆM PHÁP LÝ SẼ KHÔNG ÁP DỤNG ĐỐI VỚI CÁC KHIẾU NẠI LIÊN QUAN ĐẾN NHỮNG THƯƠNG TỒN CÁ NHÂN.

QUY ĐỊNH VỀ GIỚI HẠN BẢO HÀNH NÀY ĐEM ĐẾN CHO KHÁCH HÀNG NHỮNG QUYỀN LỢI PHÁP LÝ. KHÁCH HÀNG CỎ THỂ CỎ CÁC QUYỀN KHÁC NHAU TÙY VÀO QUY ĐỊNH TỪNG QUỐC GIA KHÁC NHAU. KHÁCH HÀNG NÊN THAM KHẢO LUẬT PHÁP CỦA TỪNG QUỐC GIA ĐỂ BIẾT ĐƯỢC ĐẦY ĐỦ CÁC QUYỀN LỢI ĐƯỢC HƯỞNG.

Chính sách bảo hành

Thời hạn Giới hạn Bảo hành

Thời hạn giới hạn bảo hành đối với sản phẩm của MTTTS là cụ thể và cố định, bắt đầu từ ngày mua và được ghi cụ thể trong Phiếu bảo hành sản phẩm. Ngày ghi trên biên nhận bán hàng là ngày mua sản phẩm trừ khi MTTTS hoặc đại lý bạn mua hàng có thông báo nào khác bằng văn bản.

Trách nhiệm của Khách hàng

Để tránh các nguy cơ gặp phải các vấn đề không được bảo hành thuộc phạm vi các quy định bảo hành giới hạn này (các vấn đề không do lỗi vật liệu hay quá trình sản xuất trên các sản phẩm của MTTTS), khách hàng được yêu cầu phải thực hiện các quy trình sau đây:

- Xác minh cấu hình, tải các phần mềm hỗ trợ mới nhất, cài đặt các bản vá lỗi phần mềm, cho chạy các tiện ích và chương trình phân tích lỗi của MTTTS;
- Thực hiện các giải pháp do MTTTS cung cấp tạm thời trong khi chờ đợi MTTTS hoàn tất các giải pháp chính thức;
- Hợp tác với MTTTS trong nỗ lực giải quyết vấn đề thông qua việc trao đổi trực tuyến sử dụng email hoặc điện thoại. Việc liên lạc này có thể giúp thực hiện các chẩn đoán thông thường, cài đặt các bản vá lỗi hoặc cập nhật các phần mềm bổ sung, gỡ bỏ các tùy chọn của bên thứ ba, và/hoặc tùy chọn thay thế;
- Thực hiện các việc khác liên quan đến mỗi loại hình dịch vụ bảo hành được liệt kê sau đây và bất kỳ thao tác nào mà MTTTS có thể yêu cầu một cách hợp lý để hỗ trợ tốt nhất cho việc bảo hành.

KHÁCH HÀNG CHỊU HOÀN TOÀN TRÁCH NHIỆM VẬN CHUYỂN SẢN PHẨM (VÀ TOÀN BỘ CÁC CHI PHÍ LIÊN QUAN) TỪ ĐỊA ĐIỂM CỦA MÌNH TỚI TRUNG TÂM BẢO HÀNH ĐƯỢC ỦY QUYỀN CỦA MTTTS.

Liên hệ MTTTS

Nếu sản phẩm bạn mua bị hư hỏng trong thời hạn bảo hành và những gợi ý trong tài liệu về sản phẩm không giúp giải quyết những vấn đề đó, bạn có thể thực hiện một trong các bước sau đây để được hỗ trợ:

- Xác định khu vực bạn sinh sống và liên hệ với Trung tâm Hỗ trợ MTTTS gần nhất thông qua trang web: <http://www.mtts-asia.com/support/>
- Gọi Trung tâm Hỗ trợ kỹ thuật qua số điện thoại: +84 243 766 6521

Trước khi gọi cho MTTTS hoặc một trung tâm bảo hành ủy quyền nào đó của MTTTS, vui lòng chuẩn bị sẵn các thông tin sau đây:

- Số sê-ri (serial number), tên sản phẩm (model name), và số hiệu sản phẩm (model number)
- Mô tả các lỗi gặp phải
- Chi tiết câu hỏi



CÔNG TY TNHH CHUYÊN GIAO CÔNG NGHỆ VÀ DỊCH VỤ Y TẾ
Số nhà 26, Ngõ 41 đường An Dương Vương, Quận Tây Hồ, Hà Nội, Việt Nam



ĐT: +84 24 3766 6521
Fax: +84 24 3718 8050
Email: assistance@mtts-asia.com
www.mtts-asia.com

EC REP

PROMETEO SRL
Via Mantova 9
38122 Trento
Italy

MTTS